

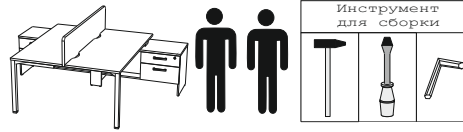











**Схема сборки стола-тандема
на металлокаркасе с
опорной тумбой D-414, D-424**



| Фурнитура | | | | | | | | | | | | |
|--|---|---|---|---|---|---|---|---|---|---|---|---|
|  |  |  |  |  |  |  |  |  |  |  |  |  |
| 50шт | 1шт | 2шт | 38шт | 12шт | 5шт | 24шт | 70шт | 4шт | 8шт | 12шт | 20шт | 8шт |
|  |  |  |  |  |  |  |  |  |  |  |  |  |
| 16шт | 8шт | 2шт | 8шт | 4комп. | 26шт | 32шт. | 8шт. | 6шт. | 16шт. | 1шт. | 16шт. | |



Рис. 1

Порядок сборки опорной тумбы (рис.1,2):

1. Вбить шканты Н в торцы деталей №2,6,7,8,9,10,11.
2. Вставить эксцентрики F в отверстия на деталь № 6 стрелками к торцевым отверстиям.
3. Вставить эксцентрики D в отверстия на деталях № 2,8,9,10,11 стрелками к торцевым отверстиям.
4. Привернуть направляющие R к деталям № 2 и 10 евровинтами N.
5. Ввернуть дюбели А в деталь №1,2,3,4,5,7.
6. Ввернуть втулки для опор G в нижний торец деталей №2 и 4. Ввернуть опоры О в присадки G.
7. Соединить детали №2 и 10 с деталью № 3, затянуть эксцентрики D по часовой стрелке до упора.

8. Соединить детали №8 с деталями № 2 и 10, затянуть эксцентрики D по часовой стрелке до упора и ввернуть конфирматы L в месте соединения деталей №8 и 10.
9. Присоединить детали №7 к деталям №10.
10. Вставить дюбели двойные в деталь №9.
11. Соединить деталь №9 с деталями №8 и 7, затянуть эксцентрики D по часовой стрелке до упора.
12. Соединить детали №4 с деталями №8 и 9, затянуть эксцентрики D по часовой стрелке до упора.
13. Соединить деталь №1 с деталями №2,9,10, затянуть эксцентрики D по часовой стрелке до упора.
14. Соединить детали №5 с деталями №6,11, затянуть эксцентрики D и F по часовой стрелке до упора.
15. Соединить детали №5,6 и 11 с деталью №1, ввернуть конфирматы L в месте соединения детали №1 и деталей №5,6 и 11.
16. Вставить ящики и закрыть эксцентрики заглушками S.
17. Привернуть ящики к направляющим R шурупами K.

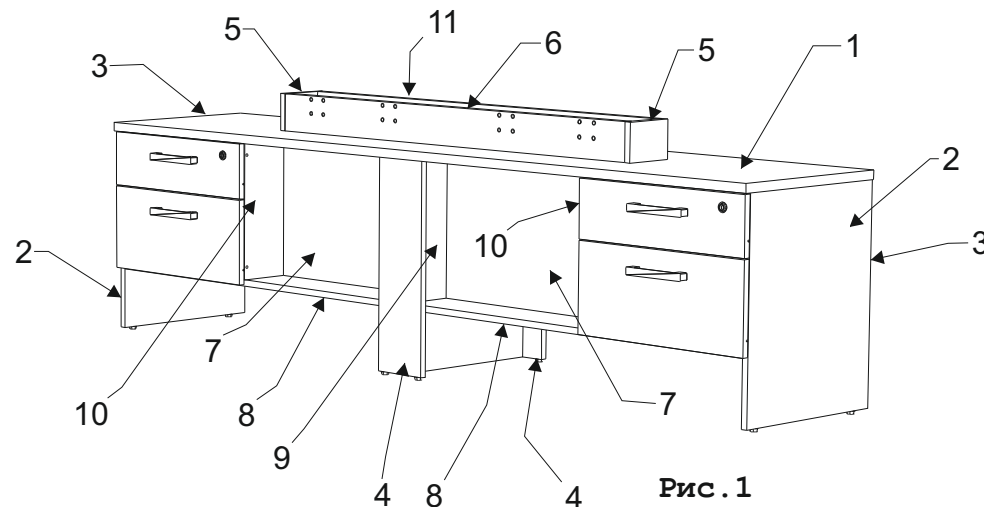

Рис. 2

Порядок сборки стола-тандема на металлокаркасе (рис.3):

1. Соединить детали №6 и №7 с деталями №8.1 и №8.2 при помощи шайб Y и винтов W. Винты не затягивать для последующей регулировки. (Вид 1)
2. Соединить деталь №1 с деталями №2.1 и №2.2 винтами T. Положение винтов W показано на виде 2.
3. Вставить винты V в отверстия №4, вставить винты U в отверстия №5 и прикрутить столешницы. Винты не затягивать для последующей регулировки.
4. Соединить стол-тандем на металлокаркасе с опорной тумбой при помощи винтов T. (рис.4)
5. Отрегулировать положение металлокаркаса и затянуть винты U, V, W.

Схема сборки ящика

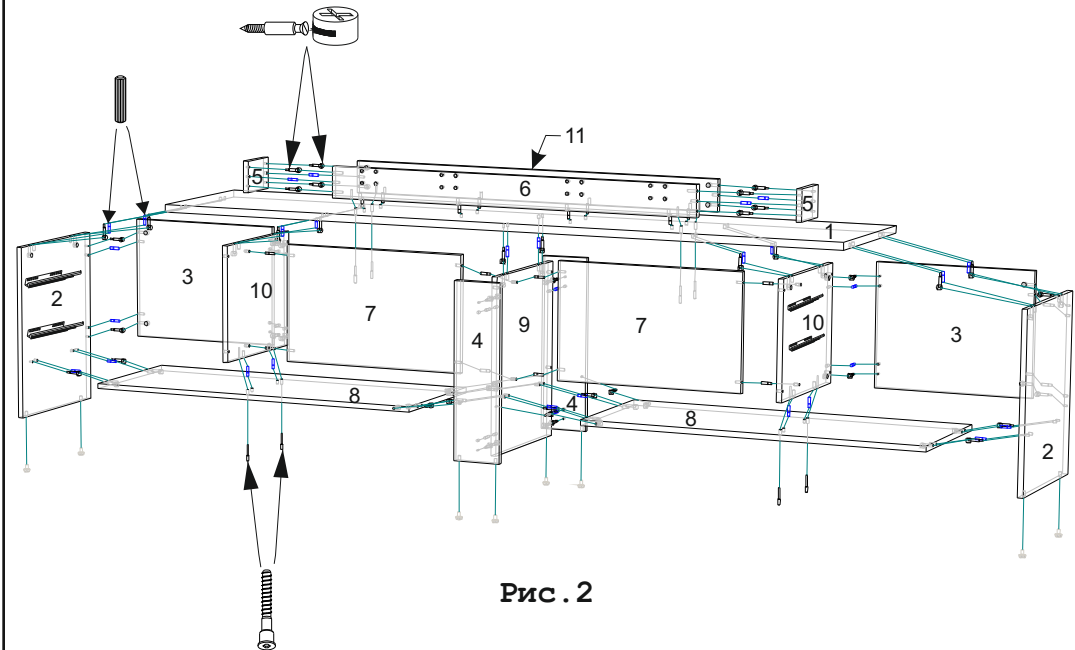
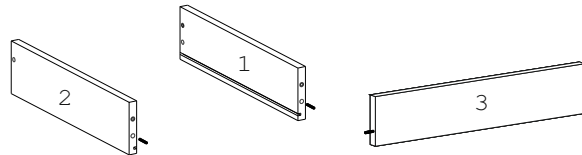
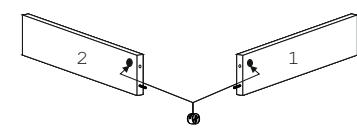
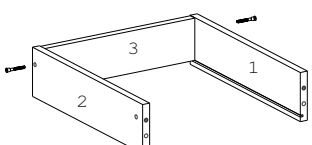
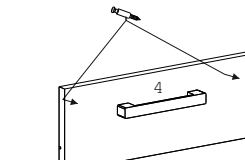
- 
1. Вбить шканты Н в торцы дет. 1, 2 и 3.
- 
2. Вставить эксцентрики Е в отверстия на деталях 1 и 2 стрелками к торцевым отверстиям.
- 
3. Соединить детали 1 и 2 с деталью 3 и вернуть конфирматы L.
- 
4. Вернуть дюбели А в деталь 4 и привернуть ручки I.
5. Соединить деталь 4 с деталями 1 и 2, затянуть эксцентрики Е по часовой стрелке до упора.

- 
6. Вставить деталь дно ящика в пазы и прикрепить шурупами М к деталям 1 и 2.

Для установки замка:

1. Вставить замок Р в фасад, привернуть шурупами Q.

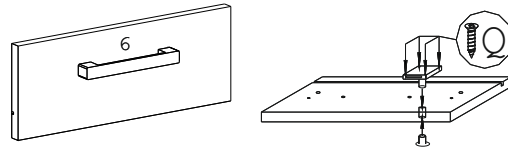

2. Привернуть ответную планку на крышку тумбы напротив замка шурупами К.

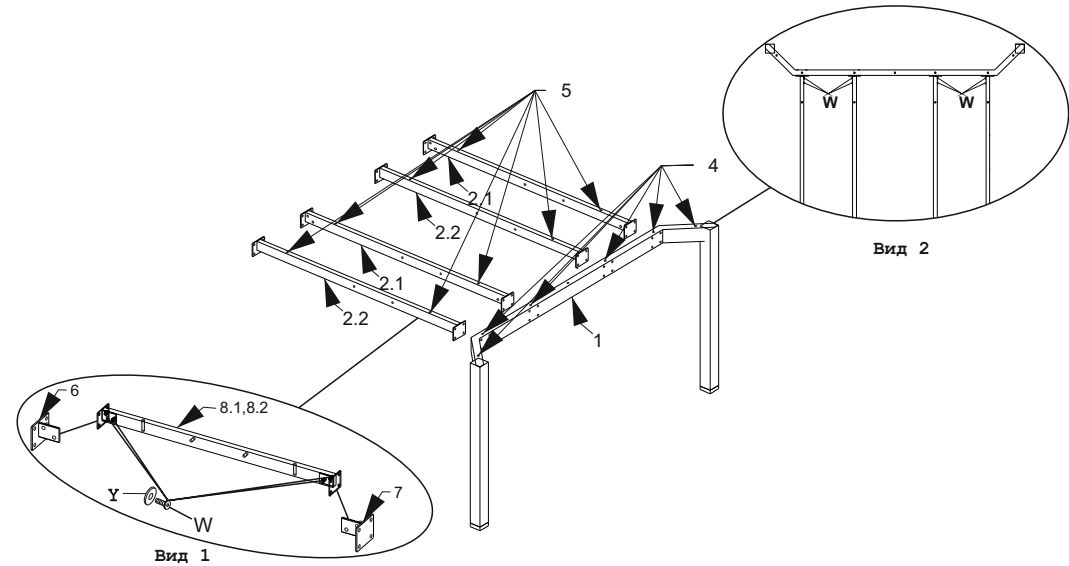

Рис . 3

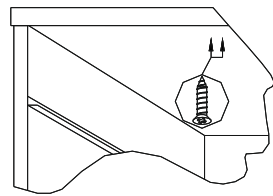
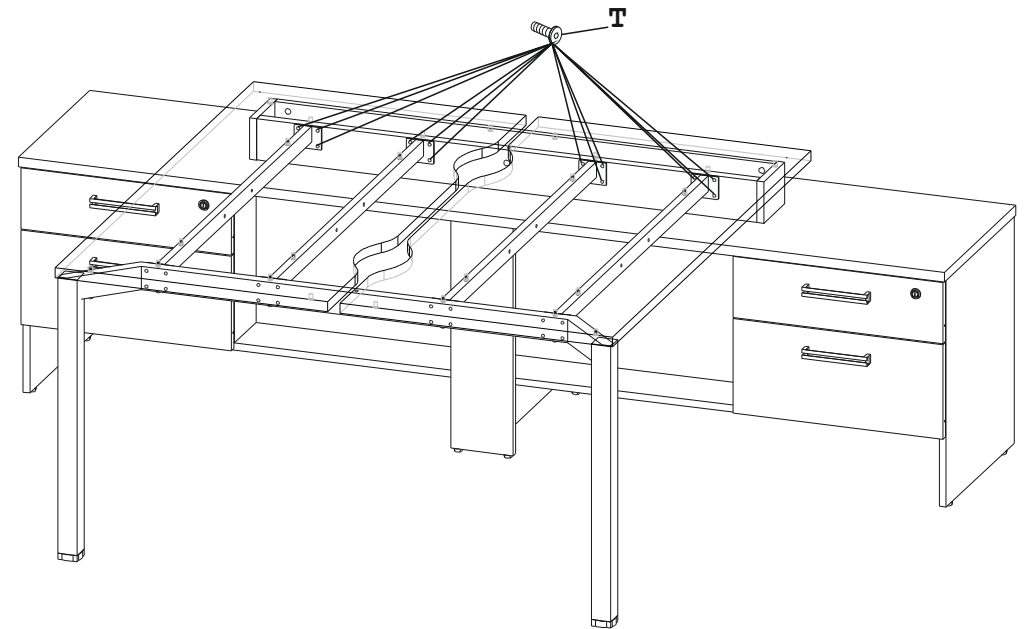

Рис . 4