

## Общие правила сборки корпусной мебели.

1. Внимательно изучить эскиз и инструкцию по сборке.
2. Разложить детали по секциям, согласно инструкции.
3. Скрепить боковины с вязками с помощью болтов и еврошурупов.
4. При установке изделия, его нужно ставить на ровную поверхность. При отсутствии таковой, использовать подкладки для исправления неровностей пола. В противном случае возможна неровность всего изделия.
5. При наличии в изделии угловой стяжки нужно помнить, что стороны у нее разные по длине, значит, и расстояние до центров.
6. При наличии изделия шкантов нужно помнить, что в первую очередь шкант помещается в поперечное отверстие, а затем присаживается в продольное.
7. При использовании шурупов обратите внимание на то, чтобы они не оказались слишком длинными или короткими.
8. Подпятники прибиваются ограничительным ребром внутрь.









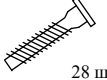

### УПАКОВОЧНЫЙ ЛИСТ

	x1400	x1600	x1800	
1. Изголовье (в сборе)	1060x1550x80	1060x1750x80	1060x1950x80	1 шт.
7,9. Царга	2020x220	2020x220	2020x220	2 шт.
8. Перегородка	270x1604	270x1604	270x1604	3 шт.
14. Изножье	1432x220	1632x220	1832x220	1 шт.
10. Дно (ДВП)	1602x554	1602x654	1602x754	2 шт.
13. Горизонт	1400x300	1600x300	1800x300	1 шт.
5,11. Перегородка	140x1400	140x1600	140x1800	2 шт.
6,12. Перегородка	130x1160	130x1360	130x1560	2 шт.
2. Планка	270x84	270x84	270x84	1 шт.

Ортопедическое основание с ГПМ

1 к-т.

### КОМПЛЕКТ ФУРНИТУРЫ

А) Еврошуруп 7x50  28 шт.	В) Заглушка  28 шт.	С) Подпятник  14 шт.	Д) Эксцентрик  18 шт.	Е) Заглушка для эксцентрика  18 шт.
Ф) Стяжка с бочонком (винт 6x100)  4 шт.	Ж) Винт М6x16  6 шт.	К) Шкант  12 шт.	И) Подпятник резиновый  5 шт.	Г) Шайба металл.  6 шт.
Н) Ключ шестигранный  1 шт.				

**Внимание!!!** Предприятие оставляет за собой право вносить в изделие конструктивные изменения, в том числе с заменой фурнитуры.

СП «Капри» Кровать-11 с подъемным ортопедическим основанием  
x1400 СП.0428.404, x1600 СП.0428.405, x1800 СП.0428.406

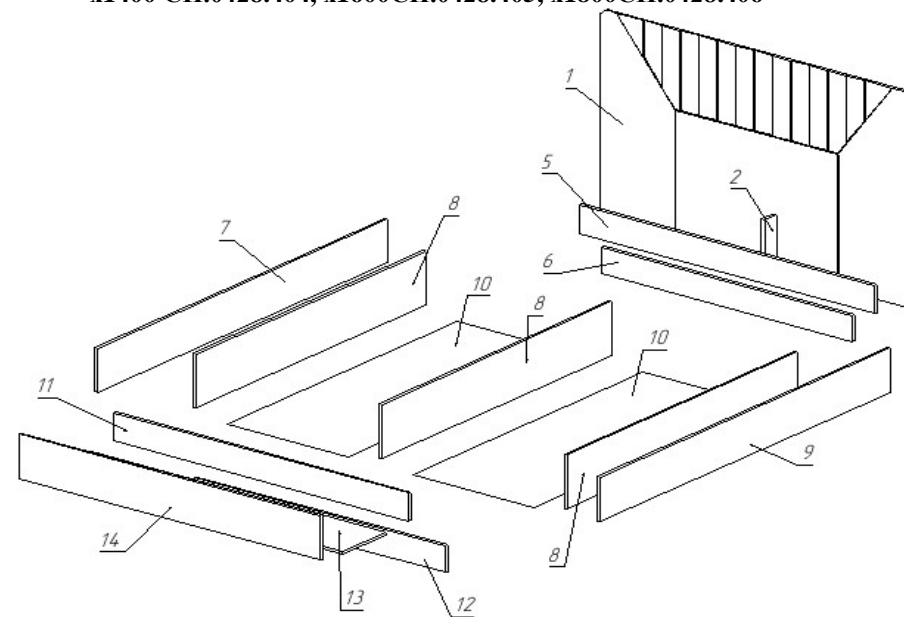

### ПОРЯДОК СБОРКИ

1. На нижнем торце перегородок ( 6, 8, 12 ) шита ( 1 ) установить подпятники ( С ). Обратите внимание, нижний торец перегородок ( 8 ) располагается там, где до центра торцевого отверстия ,от края, 33 мм.
2. Закрепить на царгах ( 7, 9 ) подъемный механизм винтами ( J ) с шайбой ( G ) в металлические втулки.
3. Вкрутить стержни эксцентриков ( D ) во втулки, забитые в отверстия царги ( 7, 9 ) изножье ( 14 ) шита ( 1 ) и перегородках (5,6).
4. Установить шайбы эксцентриков ( D ) на перегородках ( 5, 11 ) царгах ( 7, 9 ) и планке ( 2 ) .
5. Установить замок стяжки ( F ) в отверстиях на царгах ( 7, 9 ) .
6. Установить шканты в отверстия на шите ( 1 ) царгах ( 7, 9 ) и изножье ( 14 ) .
7. Соединить перегородки ( 6, 12 ) с перегородками ( 8 ) еврошурупами ( А ) .
8. Соединить перегородки ( 5, 11 ) с перегородками ( 8 ) еврошурупами ( А ) .
9. Соединить горизонт ( 13 ) с перегородкой ( 11 ) еврошурупками ( А ) .
10. Прикрепить царги ( 7, 9 ) к перегородкам ( 5, 11 ) эксцентриками ( D ) и шкантами ( К ) .
11. Закрепить царги ( 7, 9 ) на шите ( 1 ) с помощью стяжки ( F ) .
12. Соединить изножье ( 14 ) с царгами ( 7, 9 ) и горизонтом ( 13 ) с помощью эксцентриков ( D ) и шкантов ( К ) .
13. Соединить планку ( 2 ) с планками ( 5,6 ) и изголовьем ( 1 ) с помощью эксцентриков ( D ) .
14. Собрать ортопедическое основание согласно прилагаемой к нему инструкции по сборке.
15. Установить газлифты на подъемном механизме.
16. Закрепить орт.основание на подъемном механизме.
17. Приклеить подпятник ( I ) на орт.основание в местах соприкосновения с перегородками ( 5, 8, 11 ) .
18. Вложить внутрь кровати дно ( 10 ) .
19. Установить заглушки ( Е ) в головки эксцентриков ( D ) , заглушки ( В ) к еврошурупам ( А ) .